



Radość z jazdy



THE 6

GRAN TURISMO

PIERWSZE BMW SERII 6 GRAN TURISMO.



INNOWACJE I TECHNOLOGIE.



18 BMW EfficientDynamics



20 BMW Personal CoPilot
21 BMW ConnectedDrive



22 Układ jezdny i bezpieczeństwo

WYPOSAŻENIE.



24 Modele i linie stylistyczne



32 Inne wyposażenie



36 Kolorystyka karoserii



38 Kolorystyka wnętrza



40 Koła i opony



41 Oryginalne akcesoria BMW

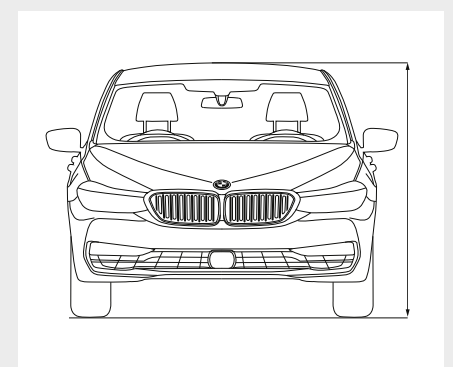

42 Dane techniczne



ROZUM I SERCE RZADKO
SĄ TAK ZGODNE.



LINIE, KTÓRE PRZEJMUJĄ PROWADZENIE.

LINIA DACHU W STYLU COUPÉ I ELEGANCKA SYLWETKA II DŁUGI ROZSTAW
OSI I COFNIĘTA NADBUDOWA KABINY II BEZRAMKOWE DRZWI





NAWET DŁUGIE TRASY SIĘ NIE DŁUŻĄ.

DUŻO MIEJSCA NAD GŁOWĄ I MIEJSCA NA NOGI ZAPEWNIĄ MAKSYMALNY KOMFORT NA DŁUGICH TRASACH II EXECUTIVE DRIVE¹ II SZKŁANY DACH PANORAMICZNY¹ II OŚWIETLENIE AMBIENTOWE¹ II PAKIET AMBIENT AIR¹ II SYSTEM BOWERS & WILKINS DIAMOND SURROUND SOUND¹

¹ Wyposażenie oferowane opcjonalnie.



JAZDA JAKO FASCYNUJĄCE DOZNANIE.

BMW CONNECTED II STEROWANIE BMW ZA POMOCĄ GESTÓW II
EKRAŃ DOTYKOWY O PRZEKĄTNEJ 10,25" II WYŚWIETLACZ BMW HEAD-UP¹

¹ Wyposażenie oferowane opcjonalnie.



FUNKCJONALNE I SPORTOWE.

SPOJLER TYLNY WYSUWANY AUTOMATYCZNIE OD 110 KM/H II
DIODOWE LAMPY TYLNE O TRÓJWYMIAROWYM KSZTAŁCIE II
DUŻY BAGAŻNIK Z PRZELOTOWYM SYSTEMEM BAGAŻOWYM





DYNAMIKA, KTÓRA ODZWIERCIEDŁA INNOWACYJNOŚĆ.

ATRAPA CHŁODNICY ACTIVE AIR STREAM Z SZEROKIM OBRAMOWANIEM II
SYSTEM ASYSTUJĄCY KIEROWCY PLUS Z ASYSTENTEM KIEROWANIA I TORU
JAZDY¹ II ZDALNE PARKOWANIE¹ II DIODOWE REFLEKTORY ADAPTACYJNE¹

¹ Wyposażenie oferowane opcjonalnie.



PIERWSZE BMW SERII 6 GRAN TURISMO W PEŁNI ZASŁUGUJE NA SWOJE MIANO –
ŁĄCZY ONO BARDZO PRZESTRONNE WNĘTRZE Z MAKSYMALNYM KOMFORTEM,
A WSZYSTKO TO BEZ USZCZERBKU DLA SŁYNNIEJ JUŻ RADOŚCI Z JAZDY. JEGO WYGLĄD
IDEALNIE RÓWNOWAŻY DYNAMIKĘ I ESTETYKĘ. TA DUMNA ELEGANCJA I NIEZALEŻNOŚĆ
SPRAWIAJĄ, ŻE KAŻDY KILOMETR TO SAMA PRZYJEMNOŚĆ – I TO DLA WSZYSTKICH
ZMYŚŁÓW. **NAWET NAJDŁUŻSZA PODRÓŻ JEST AKURAT W SAM RAZ:**
W NOWYM BMW SERII 6 GRAN TURISMO.

MNÓSTWO
MIEJSCĄ NA
NAJWYŻSZE WYMOGI.

www.bmw.pl/efficientdynamics

**WIĘKSZA MOC,
MNIJSZE SPALANIE.**

Jeszcze więcej mocy z 3–12 cylindrów. Małe spalanie, duże wrażenie: silniki BMW TwinPower Turbo oferują najwyższą dynamikę przy maksymalnej wydajności za sprawą najnowszego układu wtryskowego, adaptacyjnego rozrządu i zaawansowanego turbodoładowania. Nieważne, diesel czy benzyna, nieważne, ile cylindrów: silniki BMW EfficientDynamics oferują znacznie lepszą charakterystykę mocy oraz spontaniczną reakcję silnika już na niskich obrotach i mają przy tym wyjątkowo niskie parametry zużycia paliwa i emisji spalin.

**WIĘKSZA RADOŚĆ Z JAZDY,
MNIJSZA EMISJA SPALIN.**

BMW EfficientDynamics to pakiet technologiczny obejmujący nie tylko napęd, ale i całą koncepcję pojazdu oraz inteligentne zarządzanie energią. Innowacyjne technologie oferowane w wyposażeniu standardowym stale zwiększają wydajność samochodu. Poprzez podniesienie wydajności silników, napędy elektryczne oraz lekką konstrukcję i optymalizację aerodynamiki udało się znacznie obniżyć emisję CO₂ floty BMW.

**WIĘKSZA DYNAMIKA,
MNIJSZA MASA.**

Mniejsza masa dzięki zastosowaniu inteligentnej lekkiej konstrukcji: dopracowanie w każdym detalu – inteligentna lekka konstrukcja oznacza użycie optymalnych materiałów w każdej części samochodu. Poprzez zastosowanie wyjątkowo lekkich nowoczesnych materiałów takich jak aluminium czy karbon BMW EfficientLightweight dąży do maksymalnej redukcji masy. Zapewnia to jeszcze bardziej dynamiczne właściwości jezdne w połączeniu z jeszcze większą stabilnością, bezpieczeństwem i komfortem.



**INTELIĞENTNA FUNKCJA
AUTO START/STOP**

Inteligentna funkcja Start/Stop zwiększa komfort jazdy poprzez wykorzystanie danych z systemu nawigacyjnego, kamery i radaru. Dzięki temu wyłącza silnik tylko wtedy, gdy spodziewany jest dłuższy czas postoju, a więc gdy zużycie energii przy rozruchu silnika będzie mniejsze niż energia zaoszczędzona poprzez jego wyłączenie.

AERODYNAMIKA

Odpowiednie rozwiązania aerodynamiczne optymalizują współczynnik oporu powietrza i wydajność oraz poprawiają akustykę wewnątrz auta. Zmniejszają też zużycie paliwa. Atrapa chłodnicy Active Air Stream, skrzela, zasłony powietrzne na przednich kołach i aerodynamiczne obręcze kół to kolejne detale zmniejszające opory powietrza.

**PRZEŁĄCZNIK WŁAŚCIWOŚCI
JEZDNYCH Z TRYBEM ADAPTIVE**

Przełącznik właściwości jezdnych umożliwia wybór standardowego trybu COMFORT, ekonomicznego trybu ECO PRO lub trybu SPORT umożliwiającego jeszcze bardziej dynamiczną jazdę. Nowa interaktywna funkcja Adaptive Mode odpowiednio wcześniej dostosowuje dynamiczną kontrolę amortyzatorów, układ kierowniczy i skrzynię Steptronic do danej sytuacji podczas jazdy.

W PIERWSZYM BMW SERII 6 GRAN TURISMO.

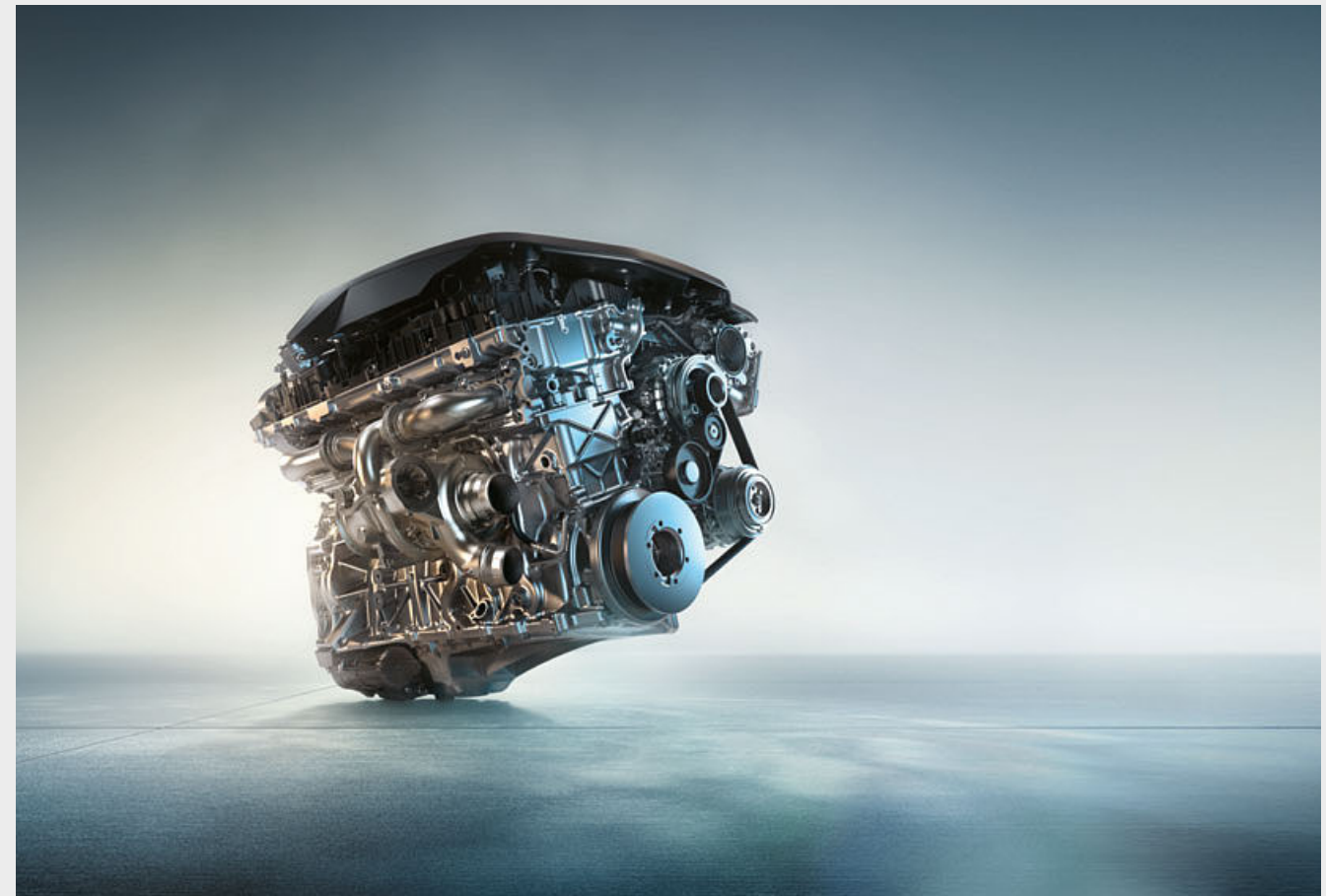

BMW 630i

- 4-cylindrowy silnik benzynowy BMW TwinPower Turbo o mocy 190 kW (258 KM) i momencie obrotowym 400 Nm
- przyspieszenie 0–100 km/h: 6,3 s
- prędkość maksymalna: 250 km/h¹
- zużycie paliwa w cyklu mieszanym: 7,9–8,8/100 km
- emisja CO₂ w cyklu mieszanym: 178–199 g/km

BMW 640i / 640i xDrive

- 6-cylindrowy silnik benzynowy BMW TwinPower Turbo o mocy 250 kW (340 KM) i momencie obrotowym 450 Nm
- przyspieszenie 0–100 km/h: 5,4 s (xDrive: 5,2 s)
- prędkość maksymalna: 250 km/h¹
- zużycie paliwa w cyklu mieszanym: 8,5–9,2/100 km (xDrive: 8,8–9,8/100 km)
- emisja CO₂ w cyklu mieszanym: 193–211 g/km (xDrive: 200–222 g/km)

BMW 620d / 620d xDrive

- 4-cylindrowy silnik wysokoprężny BMW TwinPower Turbo o mocy 140 kW (190 KM) i momencie obrotowym 400 Nm
- przyspieszenie 0–100 km/h: 7,9 s (xDrive: 8,0 s)
- prędkość maksymalna: 220 km/h (xDrive: 218 km/h)
- zużycie paliwa w cyklu mieszanym: 5,9–6,7/100 km (xDrive: 6,1–7,0/100 km)
- emisja CO₂ w cyklu mieszanym: 155–175 g/km (xDrive: 160–185 g/km)

BMW 630d / 630d xDrive

- 4-cylindrowy silnik wysokoprężny BMW TwinPower Turbo o mocy 195 kW (265 KM) i momencie obrotowym 620 Nm
- przyspieszenie 0–100 km/h: 6,1 s (xDrive: 6,0 s)
- prędkość maksymalna: 250 km/h¹
- zużycie paliwa w cyklu mieszanym: 6,4–7,0/100 km (xDrive: 6,7–7,6/100 km)
- emisja CO₂ w cyklu mieszanym: 167–184 g/km (xDrive: 176–199 g/km)

BMW 640d xDrive

- 6-cylindrowy silnik wysokoprężny BMW TwinPower Turbo o mocy 235 kW (320 KM) i momencie obrotowym 680 Nm
- przyspieszenie 0–100 km/h: 5,3 s
- prędkość maksymalna: 250 km/h¹
- zużycie paliwa w cyklu mieszanym: 7,0–7,9/100 km
- emisja CO₂ w cyklu mieszanym: 183–207 g/km

Wskazane dane dotyczące zużycia paliwa, emisji CO₂ i zużycia energii zostały ustalone na podstawie nowej procedury WLTP określonej w Rozporządzeniu (UE) 2017/1151 z dnia 1 czerwca 2017 r. w uzupełnieniu Rozporządzenia (WE) nr 715/2007 Parlamentu Europejskiego i Rady w sprawie homologacji typu pojazdów silnikowych w odniesieniu do emisji zanieczyszczeń pochodzących z lekkich pojazdów pasażerskich i użytkowych oraz w sprawie dostępu do informacji dotyczących naprawy i utrzymania pojazdów w brzmieniu obowiązującym w chwili udzielenia homologacji.

Dane dotyczące mocy silników benzynowych odnoszą się do paliwa o liczbie oktanowej 98. Dopuszczalne jest stosowanie paliwa bezołowiowego o liczbie oktanowej 91 lub wyższej i zawartości etanolu do 10% (E10). BMW zaleca stosowanie benzyny bezołowiowej o LO 95. Podane osiągi, zużycie paliwa i emisji CO₂ obowiązują dla samochodów ze standardową skrzynią biegów. Więcej informacji na temat zużycia paliwa, emisji CO₂ i klas energetycznych znajduje się na stronach 42/43 i w cenniku.

¹ Ograniczona elektronicznie.

INNOWACYJNE SYSTEMY WSPOMAGAJĄCE KIEROWCĘ BMW.

Ciesz się wysokim komfortem i najwyższym bezpieczeństwem z BMW Personal Copilot. Jazda czy parkowanie: systemy wspomagające kierowcę BMW Personal Copilot niezawodnie wspierają Cię w każdej sytuacji. Najnowocześniejsze systemy – radar, ultradźwięki i kamery – skutecznie obserwują otoczenie pojazdu, tworząc podstawę działania inteligentnych systemów wspomagających kierowcę. Czy to włączenie na życzenie, czy działające wspomagająco w tle – dzięki systemom wspomagającym kierowcę BMW Personal Copilot jazda jest jeszcze przyjemniejsza i bezpieczniejsza.

AUTONOMICZNA JAZDA BLIŻEJ NIŻ KIEDYKOLWIEK DOTĄD.

Autonomiczna jazda to nie utopia, to przyszłość: samochody testowe BMW Personal Copilot jeżdżą już samoczynnie i bez udziału kierowcy, demonstrując, jak w najbliższej przyszłości będzie zmieniać się mobilność – i zapowiadają też kolejny poziom radości z jazdy. Już teraz BMW Personal Copilot oferuje wiele inteligentnych półautomatycznych systemów, które na życzenie aktywnie wspomagają kierowcę w niemal każdej sytuacji podczas jazdy.

PROSTE PARKOWANIE.

Aby w BMW radość sprawiała nie tylko jazda, ale też parkowanie, samochód wyposażony jest w inteligentne systemy wspomagające BMW Personal Copilot. Asystent parkowania już teraz wskazuje podczas jazdy odpowiednią lukę do zaparkowania i w zależności od modelu częściowo lub całkowicie automatycznie wykonuje parkowanie. Ale również tu automatyzacja pójdzie jeszcze dalej i w przyszłości samochody będą wyszukiwać miejsca i parkować autonomicznie bez udziału kierowcy.

AKTYWNY REGULATOR PRĘDKOŚCI Z FUNKCJĄ STOP & GO.

Aktywny regulator prędkości z funkcją Stop&Go¹, wskazanie ograniczenia prędkości i zakazu wyprzedzania z ostrzeganiem przed kolizją z poprzedzającym pojazdem z funkcją hamowania reaguje na stojące pojazdy, samoczynnie utrzymuje ustawiony odstęp od poprzedzającego pojazdu, reguluje prędkość aż do zatrzymania i automatycznie przyspiesza ponownie, gdy tylko sytuacja na drodze to umożliwi.

SYSTEM ASYSTUJĄCY KIEROWCY PLUS.

System asystujący kierowcy plus^{1,2,*} oferuje większy komfort i bezpieczeństwo w monotonnych i niepewnych sytuacjach, takich jak korki, powolny ruch lub długie przejazdy przez miasto, poza miastem lub na autostradach, a także podczas skrzyżowań i przy zmianach pasa ruchu.

ZDALNE PARKOWANIE.

Zdalne parkowanie^{1,*} umożliwi kierowcy wygodne wyjście z auta i zdalne zaparkowanie go przodem lub wyparkowanie tyłem w ciasnej luce parkingowej. Kierowca aktywuje funkcję zdalnego parkowania poza pojazdem za pomocą kluczyka BMW z wyświetlaczem.

W BMW SERII 6 GRAN TURISMO.

Przedstawiona ilustracja BMW Personal CoPilot to przykładowe odwzorowanie artystyczne, które może odbiegać od konstrukcji i zakresu wyposażenia opisanego tutaj modelu BMW.

PONAD 20 LAT SKOMUNIKOWANEJ MOBILNOŚCI.

Od samego początku klarowna wizja przyszłości: BMW rozpoczęło tzw. skomunikowaną mobilność już w latach 1990. W roku 2004 nastąpił kolejny milowy krok: pierwszy samochód z wbudowaną na stałe kartą SIM. Potem pojawiły się pierwsze usługi online, usługi Google oraz innowacyjne systemy wyświetlania takie jak wyświetlacz BMW Head-Up. Najważniejsze były przy tym zawsze oczekiwania klienta: BMW jako pierwszy producent samochodów umożliwił elastyczne zamawianie i opłacanie usług w Sklepie BMW ConnectedDrive zarówno w samochodzie, jak i z domowego komputera. Wprowadzenie BMW Connected, Open Mobility Cloud i inteligentnego asystenta osobistego BMW jest kolejnym krokiem BMW w kierunku przyszłości.

PONAD 20 USŁUG W SKLEPIE BMW CONNECTED DRIVE.

ConnectedDrive to drzwi do cyfrowego świata BMW. Korzystaj w drodze z aplikacji samochodowych, takich jak wiadomości, pogoda, funkcje biurowe lub wyszukiwarka online, i bądź ze wszystkim zawsze na bieżąco. W sklepie ConnectedDrive lub bezpośrednio w BMW można zamawiać dodatkowe usługi cyfrowe, takie jak Connected Music czy Concierge Service – zawsze, wszędzie, łatwo i elastycznie.

BMW CONNECTED – NIEZAWODNA KOMUNIKACJA PRZEZ CAŁĄ DOBĘ.

Jak by to było, gdyby już więcej się nie spóźniać? Gdyby Twoje BMW знаło Twoje ulubione cele? Jak by to było mieć niezawodną nawigację – w samochodzie i poza nim? BMW Connected dostarczy Ci informacji, których szukasz, gdzie i kiedy tylko zapragniesz. BMW Connected to osobisty asystent ułatwiający mobilność na co dzień i pomagający punktualnie i komfortowo dotrzeć do celu. Aplikacja BMW Connected umożliwia w dowolnej chwili sprawdzenie informacji takich jak zalecana godzina wyjazdu za pomocą smartfona lub smartwatcha i przesłanie ich do samochodu.

PRZYGOTOWANIE DO APPLE CARPLAY

Przygotowanie do Apple CarPlay^{®1,3,*} umożliwia bezprzewodowe i komfortowe korzystanie w samochodzie z wybranych funkcji iPhone'a[®]. Umożliwia obsługę oraz wyświetlanie treści i funkcji smartfona, takich jak muzyka, iMessage, SMS, telefon, SIRI, nawigacja i niektóre aplikacje innych oferentów, za pośrednictwem monitora pokładowego i sterowania głosowego.

REMOTE SERVICES.

Miej otoczenie Twojego BMW zawsze pod kontrolą, aby upewnić się, że z Twoim samochodem wszystko jest w porządku. Usługi Zdalne^{1,*} i Remote 3D View^{1,*} umożliwiają obserwowanie otoczenia samochodu z dowolnej perspektywy, blokowanie drzwi lub włączanie klaksonu za pomocą aplikacji BMW Connected.

W BMW SERII 6 GRAN TURISMO.

¹ Wyposażenie dodatkowe.

² Działanie systemu może być ograniczone w ciemności, w mgłę lub przy mocnym świetle z naprzeciwka.

³ Kompatybilność i zakres funkcji Apple CarPlay[®] zależy od rocznika modelowego i zainstalowanej wersji oprogramowania iPhone'a[®]. Przygotowanie do Apple CarPlay[®] umożliwia transmisję wybranych danych pojazdu. Za dalsze przetwarzanie odpowiedzialny jest producent telefonu komórkowego.

* Dostępność niektórych elementów wyposażenia i funkcji zależy od wersji silnikowej lub innego wyposażenia dodatkowego. Dostępność może się różnić w zależności od rynku. Szczegółowe informacje o okresach obowiązywania, wyposażeniu standardowym i dodatkowym dostępne są na stronie www.bmw.pl, w cenniku oraz u dealerów BMW.

■ wyposażenie standardowe □ wyposażenie dodatkowe



Inteligentny napęd na cztery koła **BMW xDrive** adaptacyjnie i płynnie rozdziela napęd na koła przednie i tylne, poprawiając trakcję, dynamikę jazdy i zwiększając bezpieczeństwo jazdy w każdej sytuacji. Dla dodatkowego podniesienia zwinności elektroniczny rozdział momentu przeciwdziała też pod- i nadsterowności na zakrętach.

Zintegrowany aktywny układ kierowniczy¹ oferuje przełożenie zależne od prędkości na osi przedniej oraz skrętne koła na tylnej osi. Przy mniejszych prędkościach przeciwbieżny skręt kół osi tylnej zwiększa zwrotność i zwinność auta. Od ok. 60 km/h koła tylne skręcają wspólnie z kołami przednimi, zwiększając stabilność i komfort jazdy.

Adaptacyjne zawieszenie pneumatyczne obu osi¹ gwarantuje wyjątkowo komfortową i dynamiczną jazdę. W przeciwieństwie do sprężyn stalowych pneumatyczne zawieszenie ma gumowe poduchy wypełnione sprężonym powietrzem, które zależnie od trybu jazdy poprzez ciągłą regulację ciśnienia utrzymują stałą wysokość zawieszenia również przy dużym obciążeniu auta.

System regulacji zawieszenia Executive Drive^{1,*} zapewnia niezwykle wysoki komfort jazdy przy wysmienionych właściwościach jezdnych. System bazuje na aktywnych stabilizatorach, które poprzez stałą elektromechaniczną regulację podczas jazdy minimalizują przechyły karoserii.

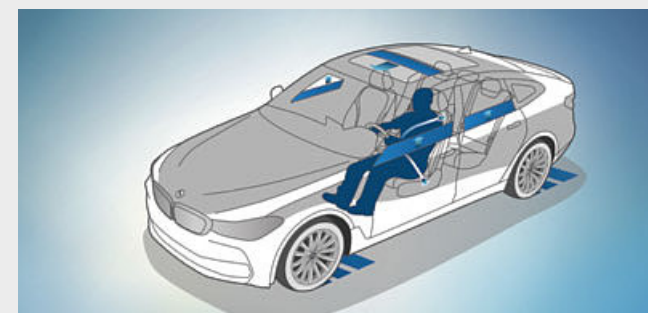

□ **System Active Protection** to prewencyjna ochrona pasażerów w BMW ConnectedDrive. Ostrzega przed zmęczeniem, a w krytycznych sytuacjach napina pasy bezpieczeństwa, prostuje fotele z regulacją elektryczną oraz zamyka szyby i dach przesuwany. Po zderzeniu samochód jest wyhamowywany automatycznie do całkowitego zatrzymania.

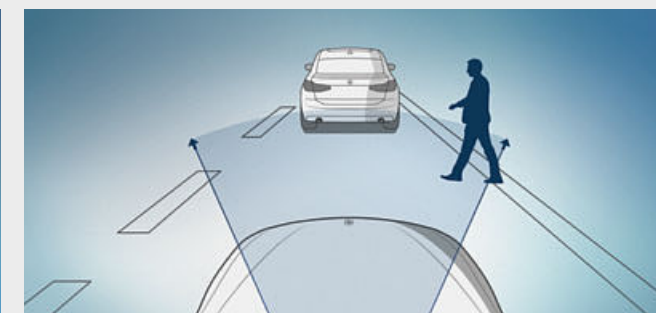

□ **System asystujący kierowcy^{2,*}** obejmuje działające na bazie kamery ostrzeżenie przed kolizją z poprzedzającym pojazdem i pieszymi z miejską funkcją hamowania, ostrzeżenie przed przekroczeniem ograniczenia prędkości ze wskazaniem zakazu wyprzedzania, ostrzeżenie przed zjechaniem z pasa ruchu, działające na bazie radaru ostrzeżenie przed pojazdami nadjeżdżającymi z boku w tylnej części auta, ostrzeżenie przy zmianie pasa ruchu oraz zapobieganie zderzeniom tylnym.

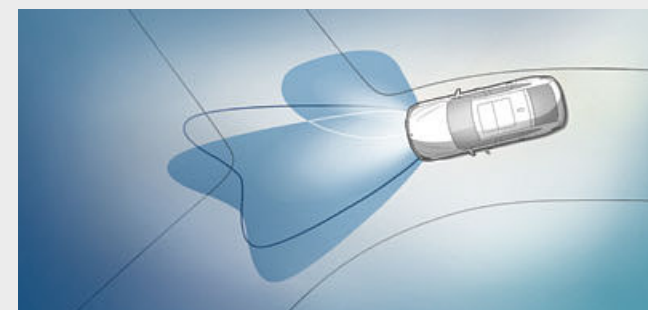

□ **Reflektory adaptacyjne** oraz zmienny miejski i autostradowy rozkład światła i BMW Selective Beam zapewniają optymalne oświetlenie jezdni. Światła zakrętowe włączają się automatycznie po włączeniu kierunkowskazu lub obróceniu kierownicy jeszcze przed ruszeniem z miejsca i działają do prędkości 35 km/h.

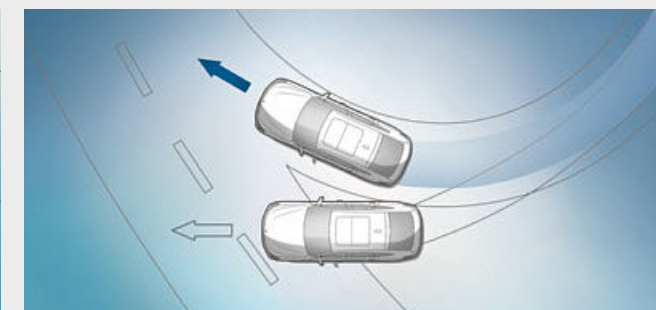

■ **Dynamiczna kontrola stabilności (DSC)** stale nadzoruje parametry jazdy i w razie potrzeby stabilizuje samochód poprzez ingerencję w pracę silnika i hamowanie. Inne funkcje układu DSC to np. suszenie tarcz hamulcowych, funkcja gotowości hamulców czy asystent ruszania z miejsca, który podczas ruszania pod górę przez krótki czas zapobiega staczaniu się pojazdu do tyłu.

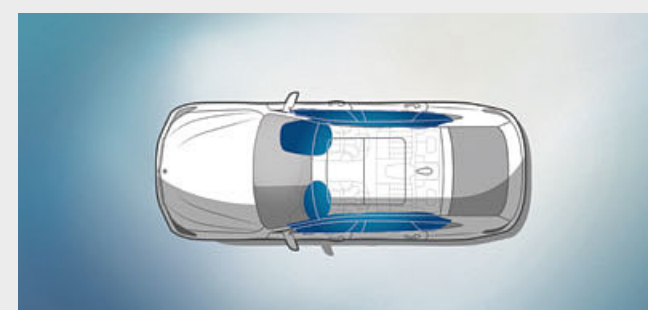

■ **Przednie poduszki powietrzne**, poduszki chroniące głowę oraz poduszki boczne wbudowane w oparcia przednich foteli zapewniają adekwatną ochronę w razie wypadku.

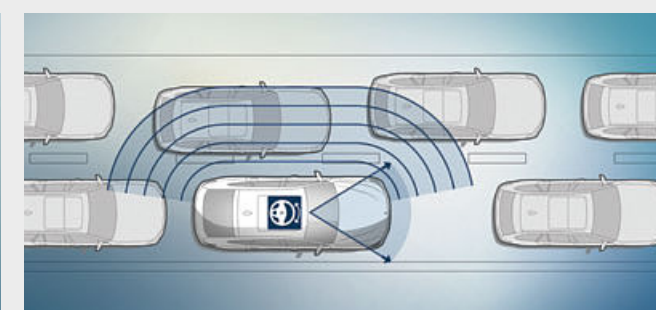

□ **Asystent pasa ruchu z aktywną ochroną przed kolizją boczną:** przy prędkościach od 70 do 210 km/h pomaga kierowcy utrzymać prawidłowy tor jazdy i aktywnie zapobiega kolizjom bocznym poprzez komfortową korektę toru jazdy.

¹ Wyposażenie oferowane opcjonalnie.

² Działanie systemu może być ograniczone w ciemności, w mgłę lub przy mocnym świetle z naprzeciwka.

* Dostępność niektórych elementów wyposażenia i funkcji zależy od wersji silnikowej lub innego wyposażenia dodatkowego. Dostępność może się różnić w zależności od rynku. Szczegółowe informacje o okresach obowiązywania, wyposażeniu standardowym i dodatkowym dostępne są na stronie www.bmw.pl, w cenniku oraz u dealerów BMW.

■ wyposażenie standardowe □ wyposażenie dodatkowe



■ Sportowa kierownica skórzana z trzema ramionami nadaje desce rozdzielczej szlachetny, a zarazem sportowy wygląd. Ma maskownicę poduszki powietrznej ze skóry ze szwem ozdobnym. Mniejsze koło kierownicy i wyprofilowane podparcia na kciuki są szczególnie przyjemne w dotyku i świetnie leżą w dłoniach.



■ Fotele przednie i kanapa tylna oferuje wygodne miejsca dla pięciu osób. Wszystkie siedzenia mają zagłówki i automatyczne trzypunktowe pasy bezpieczeństwa. Na tylnej kanapie można bezpiecznie zamontować trzy foteliki dziecięce, a pasażerowie siedzący z tyłu mogą cieszyć się dużą przestrzenią na nogi i nad głową.

Wyposażenie wnętrza modelu podstawowego:

- skórzana kierownica sportowa
- fotele standardowe w skórze Dakota
- półelektryczna regulacja foteli przednich
- listwy ozdobne w ciemnym oksydowanym srebrze, matowe, listwa akcentowa: perłowy chrom
- BMW Live Cockpit Professional
- 2-strefowa klimatyzacja automatyczna
- zestaw głośnomówiący ze złączem USB
- regulator prędkości z funkcją hamowania
- 8-stopniowa skrzynia Steptronic
- składane siedzenia tylne z oparciem kanapy tylnej dzielonym w proporcjach 40:20:40

Wyposażenie zewnętrzne modelu podstawowego:

- reflektory diodowe
- diodowe lampy tylne
- 18-calowe obręcze kół ze stopów lekkich Multi Spoke 619
- aktywny spojler tylny
- automatyczna obsługa pokrywy bagażnika
- Park Distance Control (PDC) z przodu i z tyłu



■ 18-calowe obręcze kół ze stopów lekkich Multi Spoke 619, 8J x 18, opony 245/50 R18.



□ 20-calowe obręcze kół ze stopów lekkich V Spoke 628 Bicolor z ogumieniem mieszanym i funkcją jazdy awaryjnej, przód 8,5J x 20, opony 245/40 R20, tył 10J x 20, opony 275/35 R20.

■ wyposażenie standardowe □ wyposażenie dodatkowe



■ Listwy ozdobne z porowatego drewna szlachetnego Finline Cove z listwami akcentowymi w perłowym chromie podkreślają szlachetny charakter kokpitu.



□ Fotele komfortowe w ekskluzywnej skórze Nappa w kolorze kości słoniowej z kontrastującą lamówką podkreślają elegancką linię wnętrza i umożliwiają optymalnie ergonomiczne ustawienie.

Wyposażenie wnętrza w Luxury Line:

- listwy progowe z aluminium, podświetlane, z napisem „Luxury Line”
- fotele w skórze Dakota z charakterystycznymi szwami i lamówką, oferowane są też inne tapicerki
- skórzana kierownica sportowa, czarna, alternatywnie w kolorze czarnej kawy
- kluczyk samochodowy z przyciskami i wstawką w błyszczącym chromie
- deska rozdzielcza obita sztuczną skórą Sensatec w kolorze czarnym lub kolorze czarnej kawy
- listwy ozdobne z drewna szlachetnego Finline Ridge z listwą akcentową w perłowym chromie, oferowane są też inne listwy ozdobne
- zmienne oświetlenie ambientowe w sześciu barwach ze światłem powitalnym w postaci „dywanu” świetlnego
- elektryczna regulacja szerokości oparcia w 2. rzędzie siedzeń z komfortowym wyścieleniem

Wyposażenie zewnętrzne w Luxury Line:

- atrapa chłodnicy BMW z ekskluzywnymi listwami grilla i obramowaniem w błyszczącym chromie
- zderzak przedni ze specyficznymi elementami stylistycznymi w błyszczącym chromie
- diodowe reflektory przeciwmgiłowe
- 19-calowe obręcze kół ze stopów lekkich Multi Spoke 644 Ferric Grey, polerowane, alternatywnie
- 20-calowe obręcze ze stopów lekkich W Spoke 646, kute i polerowane; oferowane są też inne obręcze kół
- obramowania szyb bocznych w błyszczącym chromie, kolnierze wpustowe szyb, słupki B, trójkąty i nóżki lusterek zewnętrznych w błyszczącym kolorze czarnym
- zderzak tylny ze specyficznymi poziomymi elementami stylistycznymi w dyfuzorze tylnym w błyszczącym chromie
- końcówka rury wydechowej w błyszczącym chromie, po dwóch stronach okrągła lub wielokątna



■ Listwy progowe z aluminium z podświetlanym napisem „Luxury Line”.



■ 19-calowe obręcze kół ze stopów lekkich Multi Spoke 644 Ferric Grey, frezowane, 8,5J x 19, opony 245/45 R19.



□ 20-calowe obręcze kół ze stopów lekkich W Spoke 646, przód 8,5J x 20, opony 245/40 R20, tył 10J x 20, opony 275/35 R20.

■ wyposażenie standardowe □ wyposażenie dodatkowe



□ Listwy ozdobne z aluminium z delikatnym szlifem z listwą akcentową w perłowym chromie tworzą sportowy akcent we wnętrzu.



■ Fotele sportowe w czarnej skórze Dakota z ekskluzywnymi szwami przenoszą dynamikę wyglądu zewnętrznego również do wnętrza pojazdu.

Wyposażenie wnętrza w Sport Line:

- listwy progowe z aluminium, podświetlane, z napisem „Sport Line”
- sportowe fotele przednie
- fotele w skórze Dakota z charakterystycznymi szwami i lamówką, alternatywnie w skórze nappa Exclusive; oferowane są też inne tapicerki
- kluczyk samochodowy z przyciskami i wstawką w błyszczącym chromie
- deska rozdzielcza w kolorze czarnym alternatywnie
- w czarnej sztucznej skórze Sensatec lub w kolorze czarnej kawy
- listwy ozdobne w błyszczącym kolorze czarnym z listwą akcentową w perłowym chromie, oferowane są też inne listwy ozdobne

Wyposażenie zewnętrzne w Sport Line:

- atrapa chłodnicy BMW z listwami grilla w błyszczącym kolorze czarnym i obramowaniem w błyszczącym chromie
- zderzak przedni ze specyficznymi elementami stylistycznymi w błyszczącym kolorze czarnym
- diodowe reflektory przeciwmgiłowe
- 19-calowe obręcze kół ze stopów lekkich V Spoke 685 Orbit Grey, polerowane alternatywnie
- 20-calowe obręcze ze stopów lekkich V Spoke 686 Jet Black; oferowane są też inne obręcze kół
- obramowania szyb bocznych szyb, kołnierze wpustowe szyb, słupki B, trójkąty i nóżki lusterek zewnętrznych w błyszczącym kolorze czarnym
- zderzak tylny ze specyficznymi poziomymi elementami stylistycznymi w dyfuzorze tylnym w błyszczącym kolorze czarnym
- końcówka rury wydechowej w czarnym chromie, po dwóch stronach, okrągła lub wielokątna



■ 19-calowe obręcze kół ze stopów lekkich V Spoke 685 Orbit Grey, polerowane, 8,5J x 19, opony 245/45 R19.



□ 20-calowe obręcze kół ze stopów lekkich V Spoke 686 Jet Black, niemetalizowane, polerowane, z ogumieniem mieszanym i funkcją jazdy awaryjnej, przód 8,5J x 20, opony 245/40 R20, tył 10J x 20, opony 275/35 R20.

■ wyposażenie standardowe □ wyposażenie dodatkowe



□ Kierownica skórzana M umożliwia precyzyjną kontrolę nad samochodem, a listwy ozdobne BMW Individual w czarnym lakierze fortepianowym z listwami akcentowymi w perłowym chromie podkreślają atletyczną stylistykę.



■ Fotele sportowe w skórze Dakota w kolorze koniaku z ekskluzywnymi szwami emanują mocą, a dzięki wysokim poduszkom bocznym i elektrycznej regulacji zapewniają wygodne trzymanie.

Wyposażenie wnętrza w pakiecie sportowym M:

- listwy progowe M, podświetlane
- sportowe fotele przednie w skórze Dakota w kolorze czarnym w ekskluzywnym stylu M z kontrastującymi szwami w kolorze niebieskim, oferowane są też inne tapicerki
- kierownica skórzana M z przyciskami wielofunkcyjnymi
- antracytowa podsufitka BMW Individual
- zestaw wskaźników w wersji typowej dla modeli M w trybie SPORT
- listwy ozdobne z aluminium Rhombicle z listwą akcentową w perłowym chromie, oferowane są też inne listwy ozdobne
- podnóżek M ze specjalnymi nakładkami na pedały M
- kluczyk samochodowy z ekskluzywnym znacznikiem M
- deska rozdzielcza obita sztuczną skórą Sensatec w kolorze czarnym lub kolorze czarnej kawy

Wyposażenie zewnętrzne w pakiecie sportowym M:

- pakiet aerodynamiczny M z pasem przednim, progami oraz pasem tylnym ze wstawką dyfuzora w metalizowanym kolorze Dark Shadow
- atrapa chłodnicy BMW z listwami grilla w błyszczącym kolorze czarnym i obramowaniem w błyszczącym chromie
- 19-calowe obręcze kół M ze stopów lekkich Double Spoke 647 M z ogumieniem mieszanim, oferowane są też inne obręcze kół
- hamulce sportowe M* z zaciskami hamulcowymi w metalizowanym kolorze granatowym i znacznikiem M
- błyszczące obramowania BMW Individual Shadow Line
- znaczek M na przednim błotniku
- lusterka zewnętrzne w kolorze karoserii
- końcówka rury wydechowej w błyszczącym chromie, po obu stronach
- ekskluzywny lakier w kolorze czarnego karbonu, oferowane są też inne lakiery



■ 19-calowe obręcze kół M ze stopów lekkich Double Spoke 647 M Bicolor z ogumieniem mieszanim i funkcją jazdy awaryjnej, przód 8,5J x 19, opony 245/45 R19, tył 9,5J x 19, opony 275/40 R19.



□ 20-calowe obręcze kół M ze stopów lekkich Double Spoke 648 M Bicolor z ogumieniem mieszanim i funkcją jazdy awaryjnej, przód 8,5J x 20, opony 245/40 R20, tył 10J x 20, opony 275/35 R20.

■ Hamulce sportowe M* z wielotłoczkowymi zaciskami w kolorze granatowym z napisem M zapewniają bardzo wysoką skuteczność hamowania. Są dostosowane do wysokiego potencjału dynamicznego auta i gwarantują doskonałe hamowanie również przy bardzo sportowej jeździe i w wilgotnych warunkach.

■ wyposażenie standardowe □ wyposażenie dodatkowe



■ W celu zwiększenia stabilności jazdy aktywny spojler tylny wysuwa się automatycznie przy prędkości 110 km/h i chowa, gdy prędkość spadnie poniżej 70 km/h. Przycisk w drzwiach kierowcy pozwala też na jego ręczną obsługę.



□ Otwarty szklany dach panoramiczny dostarcza świeżego powietrza i zapewnia przyjemną, jasną atmosferę wnętrza, również w stanie zamkniętym. Otwiera i zamyka się automatycznie przyciskiem w kabinie lub pilotem i wyposażony jest w przesuwaną podsufitkę, roletę przeciwsłoneczną oraz wiatrochron.



□ Diodowe reflektory adaptacyjne obejmują funkcję BMW Selective Beam i światła zakrętowe. Barwa światła zbliżona do światła dziennego i optymalne, równomierne oświetlenie jezdni poprawiają widoczność i umożliwiają jazdę po zmroku niepowodującą zmęczenia. Cztery pierścienie świetlne sprawiają, że samochód jest rozpoznawalny jako BMW również w nocy.

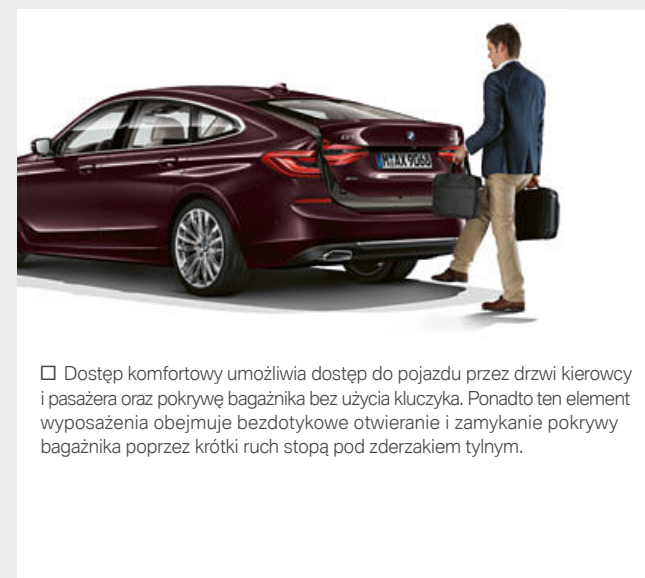

□ Dostęp komfortowy umożliwia dostęp do pojazdu przez drzwi kierowcy i pasażera oraz pokrywę bagażnika bez użycia kluczyka. Ponadto ten element wyposażenia obejmuje bezdotykowe otwieranie i zamykanie pokrywy bagażnika poprzez krótki ruch stopą pod zderzakiem tylnym.



■ Automatyka obsługi pokrywy bagażnika umożliwia komfortowe otwieranie i zamykanie pokrywy bagażnika przyciskiem w bocznych drzwiach lub na kluczyku samochodowym. Pokrywa bagażnika daje się również otwierać w zwykły sposób za uchwyt zewnętrzny i zamykać przez naciśnięcie przycisku na wewnętrznym obiciu pokrywy.



□ Podczas mgły i opadów diodowe reflektory przeciwmglowe zwiększają bezpieczeństwo, poprawiając widoczność na bliskim dystansie. Wyróżnia je barwa światła bardzo podobna do światła dziennego, długa żywotność oraz niskie zużycie energii. Dzięki nim przód auta prezentuje się też bardzo nowocześnie.



■ Diodowe lampy tylne składają się z pojedynczych wysokowydajnych diodowych elementów świetlnych i mają charakterystyczny dla BMW kształt L, który pozwala rozpoznać BMW nawet w ciemności.



□ Zdalne parkowanie* umożliwia kierowcy wygodne wyjście z auta i zdalne zaparkowanie go przodem lub wyparkowanie tyłem w ciasnej luce parkingowej. Kierowca aktywuje funkcję zdalnego parkowania poza pojazdem za pomocą kluczyka BMW z wyświetlaczem.



□ Hamulce sportowe M* z wielotłoczkowymi zaciskami w kolorze granatowym z napisem M zapewniają bardzo wysoką skuteczność hamowania. Są dostosowane do wysokiego potencjału dynamicznego auta i gwarantują doskonałe hamowanie również przy bardzo sportowej jeździe i w wilgotnych warunkach.

* Dostępność niektórych elementów wyposażenia i funkcji zależy od wersji silnikowej lub innego wyposażenia dodatkowego. Dostępność może się różnić w zależności od rynku.

Szczegółowe informacje o okresach obowiązywania, wyposażeniu standardowym i dodatkowym dostępne są na stronie www.bmw.pl, w cenniku oraz u dealerów BMW.

■ wyposażenie standardowe □ wyposażenie dodatkowe



□ System Bowers & Wilkins Diamond Surround Sound ze wzmacniaczem o mocy 1400 W i dwoma diamentowymi głośnikami wysokotonowymi oferuje studyjne brzmienie na wszystkich miejscach w pojeździe. Szesnaście odpowiednio rozmieszczonych głośników gwarantuje fenomenalny odbiór dźwięku. Głośniki są oświetlone, co wizualnie podkreśla wybitną jakość brzmienia systemu.

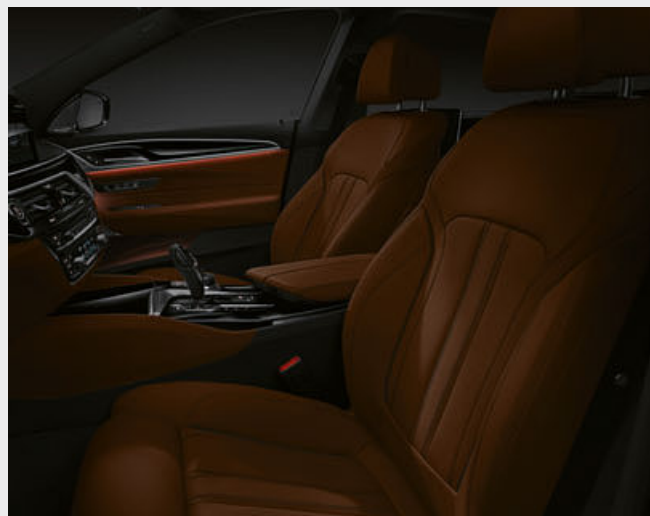

□ Oświetlenie ambientowe tworzy relaksującą, przytulną atmosferę wewnątrz auta. Welcome Light Carpet oświetla przy wsiadaniu i wysiadaniu strefę przed drzwiami pojazdu. Do wyboru jest sześć scenarii świetlnych o regulowanym natężeniu w kolorach białym, niebieskim, pomarańczowym, brązowym, czarnego bzu i zielonym.



□ System rozrywki z tyłu Professional* obejmuje dwa kolorowe monitory o przekątnej 10,2 cala (z regulacją nachylenia) i stację Blu-ray. Umożliwia podczas jazdy nawigację i korzystanie z internetu (przy odpowiedniej umowie z operatorem sieci komórkowej); sterowanie pilotem, złącze USB oraz złącza do odtwarzaczy MP3, konsoli do gier i słuchawek (także bezprzewodowych).



■ Przelotowy system bagażowy składa się z oparcia kanapy tylnej dzielonej w proporcjach 40:20:40 i gwarantuje większą elastyczność w transporcie osób i bagażu. Można na przykład wygodnie zmieścić z tyłu dwie osoby, a jednocześnie przewozić długie przedmioty, takie jak torby na narty i deski snowboardowe.



□ Deska rozdzielcza pokryta syntetycznym materiałem Sensatec nadaje wnętrzu pojazdu elegancki wygląd. Sztuczna skóra nałożona bezpośrednio na półtwardą piankę wyróżnia się miękką powierzchnią. Wytrzymałe pokrycie jest wykończony atrakcyjnymi podwójnymi szwami.



□ 4-strefowa klimatyzacja automatyczna oferuje funkcje 2-strefowej klimatyzacji automatycznej o rozszerzonym zakresie i ma dwa dodatkowe nawiewy powietrza w słupkach B. Oprócz tego tylne siedzenia mają oddzielny panel obsługi z wyświetlaczem do regulacji temperatury, a schowek na rękawiczki ma możliwość chłodzenia.



□ Klucz BMW z wyświetlaczem dotykowym wskazuje różne dane dotyczące stanu samochodu i pozwala na obsługę wybranych funkcji.



□ Pasy bezpieczeństwa M* z napinaczami i ogranicznikami siły naciągu mają wpleciony dyskretny akcent w typowych kolorach M.



□ Kamera cofania umożliwia lepszą orientację podczas parkowania wstecz i przy prędkości nieprzekraczającej 15 km/h. Wyświetla na monitorze pokładowym obszar za pojazdem. Interaktywne linie wskazujące odstęp i średnicę zawracania pomagają kierowcy w manewrach, a przeszkody wyróżniane są kolorystycznie.



□ System telefoniczny z ładowaniem bezprzewodowym¹ obejmuje niekiedy z funkcją ładowania bezprzewodowego i dodatkowe gniazda USB. Połączenie z anteną dachową zapewnia optymalną łączność z siecią komórkową. Złącze Bluetooth umożliwia jednocześnie podłączenie dwóch telefonów komórkowych i jednego odtwarzacza audio. Do tego dochodzi funkcja Bluetooth Office oraz przygotowanie do hotspotu wi-fi.

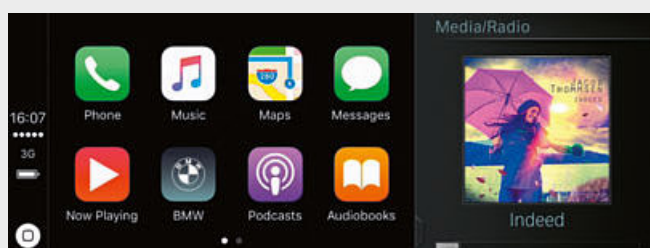

□ Nie chcesz rezygnować w swoim BMW z funkcji Twojego iPhone'a i chcesz go obsługiwać w zwykły sposób? Apple CarPlay^{® 2,3} umożliwia bezprzewodowy dostęp do telefonu, iMessage, WhatsApp, TuneIn, Spotify i Apple Music. Przycisk funkcji głosowej na kierownicy umożliwia korzystanie z asystenta głosowego Siri firmy Apple.



□ System Surround View* ułatwia parkowanie poprzez funkcje Top View, Panorama View z automatyczną aktywacją oraz 3D View.



□ Pakiet asystenta parkowania plus ułatwia parkowanie i manewrowanie. Obejmuje funkcję Surround View z Top View, Remote 3D View, PDC oraz boczne wspomaganie parkowania, funkcję hamowania awaryjnego Active PDC i asystenta parkowania z prowadzeniem wzdłużnym, który umożliwia automatyczne parkowanie samochodu równoległe do jezdni.³

¹ Możliwe indukcyjne ładowanie zgodnie ze standardem Qi kompatybilnych telefonów komórkowych. Do wybranych smartfonów bez funkcji ładowania indukcyjnego zgodnie ze standardem Qi dostępne są w ofercie oryginalnych akcesoriów BMW specjalne etui do ładowania.

² Kompatybilność i zakres funkcji Apple CarPlay[®] zależy od rocznika modelowego

³ i zainstalowanej wersji oprogramowania iPhone'a[®]. Przygotowanie do Apple CarPlay[®] umożliwia transmisję wybranych danych pojazdu. Za dalsze przetwarzanie odpowiedzialny jest producent telefonu komórkowego.

³ Kierowca jest odpowiedzialny za stałe nadzorowanie autonomicznego parkowania zgodnie z przepisami ruchu drogowego.

* Dostępność niektórych elementów wyposażenia i funkcji zależy od wersji silnikowej lub innego wyposażenia dodatkowego. Dostępność może się różnić w zależności od rynku.

Szczegółowe informacje o okresach obowiązywania, wyposażeniu standardowym i dodatkowym dostępne są na stronie www.bmw.pl, w cenniku oraz u dealerów BMW.

■ wyposażenie standardowe □ wyposażenie dodatkowe



■ Niemetalizowany 668 czarny



□ Niemetalizowany 300 biel alpejska¹



□ Metalizowany A96 biel mineralna²

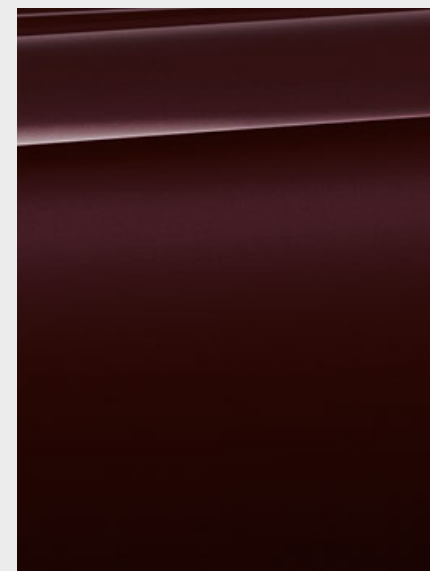

□ Metalizowany C25 królewski burgund z brylantowym połyskiem²



□ Metalizowany C10 niebieski śródziemnomorski

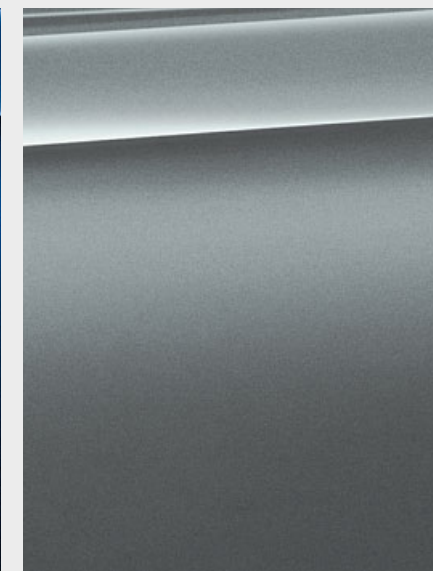

□ Metalizowany C2Y bazaltowy²



□ Metalizowany A83 srebro lodowcowe

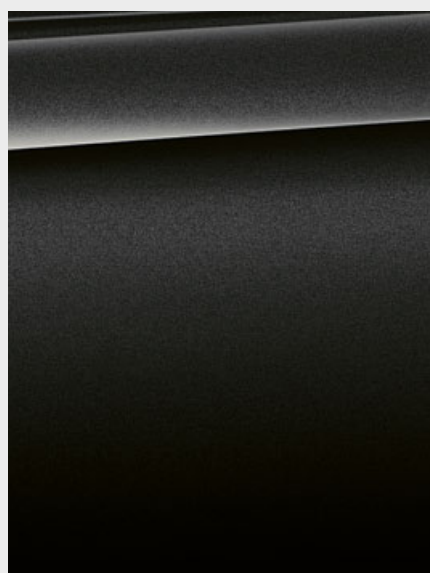

□ Metalizowany A90 szary Sophisto z brylantowym połyskiem²

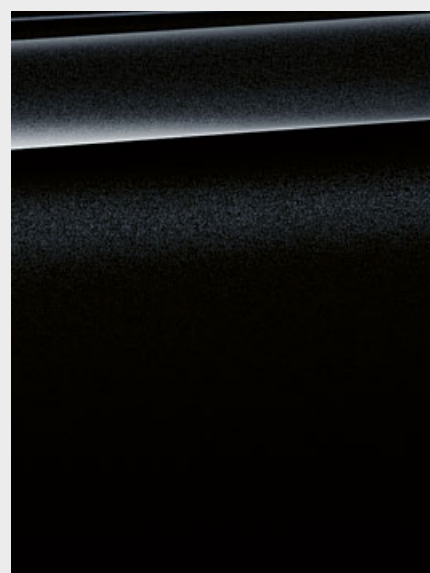

□ Metalizowany 475 szafirowoczarny

PAKIET SPORTOWY M

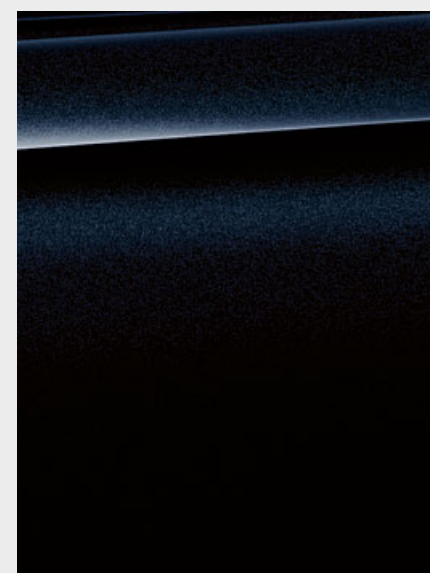

□ Metalizowany 416 czarny karbon

■ wyposaŹenie standardowe □ wyposaŹenie dodatkowe

| SKÓRA | DostępnoŹ | |
|-------|--|---|
| | <ul style="list-style-type: none"> ■ Standard ■ Luxury Line ■ Sport Line ■ Pakiet sportowy M | Skóra Dakota LCSW, czarna, kolor wneȚrza: czarny |
| | <ul style="list-style-type: none"> ■ Standard ■ Luxury Line ■ Sport Line ■ Pakiet sportowy M | Skóra Dakota LCCY, beŹ Canberra, kolor wneȚrza: beŹ Canberra |
| | <ul style="list-style-type: none"> ■ Standard ■ Luxury Line ■ Sport Line ■ Pakiet sportowy M | Skóra Dakota LCRI, koniak, kolor wneȚrza: czarny |
| | <ul style="list-style-type: none"> ■ Luxury Line ■ Sport Line ■ Pakiet sportowy M | Skóra Dakota LCFK, czarna, ekskluzywne stebnowanie i lamówka w kontrastujícím kolorze czarnym |
| | <ul style="list-style-type: none"> ■ Luxury Line ■ Sport Line ■ Pakiet sportowy M | Skóra Dakota LCDO, beŹ Canberra, z ekskluzywnymi szwami i lamówką w kontrastujícím kolorze, kolor wneȚrza: beŹ Canberra |
| | <ul style="list-style-type: none"> ■ Standard ■ Luxury Line ■ Sport Line ■ Pakiet sportowy M | Skóra Dakota LCFI, koŹ sioniowa, z ekskluzywnymi szwami i lamówką w kontrastujícím kolorze, kolor wneȚrza: czarny |
| | <ul style="list-style-type: none"> ■ Luxury Line ■ Sport Line ■ Pakiet sportowy M | Skóra Dakota LCFE, koŹ sioniowa, z ekskluzywnym* stebnowaniem i lamówką w kontrastujícím kolorze, kolor wneȚrza: czarny |
| | <ul style="list-style-type: none"> ■ Luxury Line ■ Sport Line ■ Pakiet sportowy M | Skóra Dakota LCRO, koniak, z ekskluzywnymi szwami i lamówką w kontrastujícím kolorze, kolor wneȚrza: czarny |

| SKÓRA | DostępnoŹ | |
|-------|--|--|
| | <ul style="list-style-type: none"> ■ Pakiet sportowy M | Skóra Dakota LCNL, czarna, z kontrastujícím stebnowaniem w kolorze niebieskim, kolor wneȚrza: czarny |
| | <ul style="list-style-type: none"> □ Luxury Line □ Sport Line □ Pakiet sportowy M | Ekskluzywna skóra Nappa LZFK, czarna, z ekskluzywnymi* szwami i lamówką w kontrastujícím kolorze, kolor wneȚrza: czarny |
| | <ul style="list-style-type: none"> □ Luxury Line □ Sport Line □ Pakiet sportowy M | Ekskluzywna skóra Nappa LZFI, koŹ sioniowa z ekskluzywnymi* szwami i lamówką w kontrastujícím kolorze, kolor wneȚrza: czarny |
| | <ul style="list-style-type: none"> □ Luxury Line □ Sport Line □ Pakiet sportowy M | Ekskluzywna skóra Nappa LZFF, koŹ sioniowa z ekskluzywnymi* szwami i lamówką w kontrastujícím kolorze, kolor wneȚrza: czarny |
| | <ul style="list-style-type: none"> □ Luxury Line □ Sport Line □ Pakiet sportowy M | Ekskluzywna skóra Nappa LZNI, mokka, z ekskluzywnymi* szwami i lamówką w kontrastujícím kolorze, kolor wneȚrza: czarny |

| LISTWY OZDOBNE | DostępnoŹ | |
|----------------|--|---|
| | <ul style="list-style-type: none"> ■ Standard ■ Luxury Line ■ Sport Line ■ Pakiet sportowy M | Listwy ozdobne w kolorze matowego ciemnego oksydowanego srebra, listwa akcentowa: perłowy chrom |
| | <ul style="list-style-type: none"> ■ Pakiet sportowy M | Listwy ozdobne z aluminium Rhombic, listwa akcentowa: perłowy chrom |
| | <ul style="list-style-type: none"> □ Standard ■ Luxury Line □ Sport Line ■ Pakiet sportowy M | Listwy ozdobne z aluminium z delikatnym szlifem, listwa akcentowa: perłowy chrom |
| | <ul style="list-style-type: none"> □ Standard ■ Luxury Line ■ Sport Line ■ Pakiet sportowy M | Listwy ozdobne czarne błyszczące, listwa akcentowa: perłowy chrom |
| | <ul style="list-style-type: none"> □ Standard ■ Luxury Line □ Sport Line □ Pakiet sportowy M | Listwy ozdobne z drewna szlachetnego Fineline Cove, listwa akcentowa: perłowy chrom |
| | <ul style="list-style-type: none"> □ Standard ■ Luxury Line □ Sport Line □ Pakiet sportowy M | Listwy ozdobne z drewna szlachetnego Fineline Ridge, listwa akcentowa: perłowy chrom |
| | <ul style="list-style-type: none"> □ Standard ■ Luxury Line □ Sport Line □ Pakiet sportowy M | Listwy ozdobne z drewna szlachetnego korzenia orzecha, ciemne, listwa akcentowa: perłowy chrom |
| | <ul style="list-style-type: none"> □ Standard □ Luxury Line □ Sport Line □ Pakiet sportowy M | Listwy ozdobne z drewna szlachetnego szarej topoli słojuwanej, listwa akcentowa: perłowy chrom |

| LISTWY OZDOBNE | DostępnoŹ | |
|----------------|--|--------------|
| | <ul style="list-style-type: none"> ■ Standard ■ Luxury Line ■ Sport Line ■ Pakiet sportowy M | czarny |
| | <ul style="list-style-type: none"> ■ Standard ■ Luxury Line ■ Sport Line ■ Pakiet sportowy M | beŹ Canberra |

Prosimy pamiętać, Źe nawet w przypadku uŹycia zgodnego z przeznaczeniem po pewnym czasie mogà wystàpić zabrudzenia tapicerki, których nie da siê usunàć. MoŹe to być spowodowane szczególnie przez farbujàcà odzieŹ.

*DostępnoŹ niektórych elementów wyposaŹenia i funkcji zaleŹy od wersji silnikowej lub innego wyposaŹenia dodatkowego. DostępnoŹ moŹe siê róŹnić w zaleŹnoŹci od rynku. Szczegółowe informacje o okresach obowiàzywania, wyposaŹeniu standardowym i dodatkowym dostępne sà na stronie <a>www.bmw.pl, w cenniku oraz u dealerów BMW.

Prosimy pamiętać, Źe kolor wneȚrza zaleŹy od wybranego koloru tapicerki.

OBREŃCZE KÓŁ I OPONY.



□ 20-calowe obręcze kół ze stopów lekkich V Spoke 628 Bicolor z ogumieniem mieszanym i funkcją jazdy awaryjnej, przód 8,5J x 20, opony 245/40 R20, tył 10J x 20, opony 275/35 R20.



□ 19-calowe obręcze kół ze stopów lekkich V Spoke 620, 8,5J x 19, opony 245/45 R19.



■ 17-calowe obręcze kół ze stopów lekkich V Spoke 618, 7,5J x 17, opony 225/60 R17.



■ 17-calowe obręcze kół ze stopów lekkich Turbine Styling 645 Bicolor Orbit Grey, frezowane, BMW EfficientDynamics, 7,5J x 17, opony 225/60 R17.



□ 18-calowe obręcze kół ze stopów lekkich Multi Spoke 619, 8J x 18, opony 245/50 R18.



□ 18-calowe obręcze kół ze stopów lekkich V Spoke 684 Ferric Grey, frezowane, 8J x 18, opony 245/50 R18.

ORYGINALNE AKCESORIA BMW.

Wyposażenie 40 | 41

■ wyposażenie standardowe □ wyposażenie dodatkowe ○ akcesoria



○ Bagażnik tylny na rowery Pro 2.0 jest lekki, a przy tym stabilny – jego udźwig wynosi do 60 kg. Jest niezwykle prosty w obsłudze i umożliwia transport dwóch rowerów lub rowerów elektrycznych (z możliwością rozbudowy na trzy rowery). Funkcja odchylania zapewnia w każdej chwili łatwy dostęp do bagażnika.



○ Dopasowane, wytrzymałe dywaniki całoroczne BMW o wysokiej krawędzi i estetycznym wyglądzie chronią przestrzeń na nogi z przodu przez wilgocią i brudem. Są w kolorze czarnym i mają wstawkę ze stali szlachetnej.



○ Nowoczesny pojemnik dachowy w kolorze czarnym z tytanowosrebrnymi bokami ma pojemność 520 l i pasuje do wszystkich systemów belek dachowych BMW. Dwustronny system otwierania z potrójnym zamkiem centralnym po obu stronach umożliwia łatwy załadunek i utrudnia kradzież zawartości pojemnika.

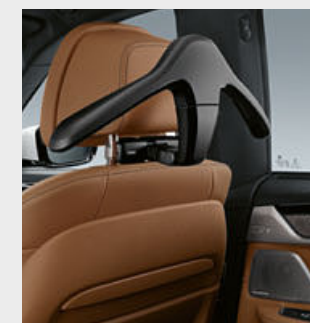

○ Wieszak na odzież zatrzaskuje się w oferowanym oddzielnie uchwycie bazowym i można go stosować również poza samochodem.

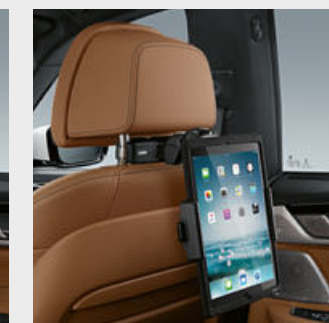

○ Bezpieczny uchwyt na Apple iPad® 2, 3 lub 4. Uchwyt montowany jest zatrzaskowo w uchwycie bazowym, jest obracany o 360° i można go ustalić w dowolnym nachyleniu.



○ Wysokiej klasy 21-calowe obręcze kół ze stopów lekkich V Spoke 687 oferowane są w wersji czarnej Bicolor, mają frezowane zewnętrzne powierzchnie i lekkie, walcowane kolnierze. Zestaw kompletnych kół letnich z ogumieniem mieszanym Runflat, koła przednie 8,5J x 21 z oponami 245/35 R21 96Y XL RSC i tylne 10J x 21 z oponami 275/30 R21 98Y XL RSC.



○ Antypoślizgowa wodoodporna i wytrzymała wianienka o wysokiej krawędzi dookoła i estetycznej formie chroni bagażnik przed zanieczyszczeniem i wilgocią. Jej czarny kolor i wstawka ze stali szlachetnej idealnie pasują do wnętrza.

| BMW SERII 6 GRAN TURISMO | | 630i | 640i 640i xDrive | 620d 620d xDrive | 630d 630d xDrive | 640d xDrive |
|---|-------------------------|-----------------------------|--|--|--|-----------------------------|
| Masa | | | | | | |
| Masa własna wg UE (xDrive) ¹ | kg | 1795 | 1845 (1915) | 1840 (1905) | 1900 (1955) | (2010) |
| Dopuszczalna masa całkowita (xDrive) | kg | 2380 | 2460 (2515) | 2440 (2500) | 2510 (2580) | (2615) |
| Ładowność (xDrive) | kg | 660 | 690 (660) | 675 (670) | 680 (680) | (680) |
| Dopuszczalna masa przyczepy bez hamulca (xDrive) ² | kg | 750 | 750 (750) | 750 (750) | 750 (750) | (750) |
| Dopuszczalna masa przyczepy z hamulcem do nachylenia maks. 12% / maks. 8% (xDrive) ² | kg | 2100 / 2100 | 2100 / 2100 (2100/2100) | 2100 / 2100 (2100/2100) | 2100 / 2100 (2100/2100) | (2100 / 2100) |
| Pojemność bagażnika | l | 610–1800 | 610–1800 | 610–1800 | 610–1800 | 610–1800 |
| Silnik³ | | | | | | |
| Cylindry / zawory | | 4/4 | 6/4 | 4/4 | 6/4 | 6/4 |
| Pojemność | cm ³ | 1998 | 2998 | 1995 | 2993 | 2993 |
| Moc maksymalna przy prędkości obrotowej | kW (KM) przy obr/min | 190 (258)/ 5000–6500 | 250 (340)/ 5500–6500 | 140 (190)/ 4000 | 195 (265)/ 4000 | 235 (320)/ 4400 |
| Maks. moment obrotowy przy prędkości obrotowej | Nm / obr/ min | 400/ 1550–4400 | 450/ 1500–5200 | 400/ 1750–2500 | 620/ 2000–2500 | 680/ 1750–2250 |
| Przeniesienie napędu | | | | | | |
| Rodzaj napędu (xDrive) | | tylne | tylne (na wszystkie koła) | tylne (na wszystkie koła) | tylne (na wszystkie koła) | (na wszystkie koła) |
| Standardowa skrzynia biegów (xDrive) | | (8-stopniowa Steptronic) | 8-stopniowa Steptronic (8-stopniowa Steptronic) | 8-stopniowa Steptronic (8-stopniowa Steptronic) | 8-stopniowa Steptronic (8-stopniowa Steptronic) | (8-stopniowa Steptronic) |
| Osiągi | | | | | | |
| Prędkość maksymalna (xDrive) | km/h | 250 ³ | 250 ³ (250) ³ | 220 (218) | 250 ³ (250) ³ | (250) ³ |
| Przyspieszenie (xDrive) 0–100 km/h | s | 6,3 | 5,4 (5,2) | 7,9 (8,0) | 6,1 (6,0) | (5,3) |
| Zużycie paliwa^{4,5} – Wszystkie silniki spełniają wymogi normy Euro 6 | | | | | | |
| Cykl mieszany (xDrive) | l/100 km | 7,9–8,8 | 8,5–9,2 (8,8–9,8) | 5,9–6,7 (6,1–7,0) | 6,4–7,0 (6,7–7,6) | (7,0–7,9) |
| Norma emisji spalin (wg homologacji) (xDrive) | | Euro 6d-temp | Euro 6d-temp (Euro 6d-temp) | Euro 6d-temp (Euro 6d-temp) | Euro 6d-temp (Euro 6d-temp) | (Euro 6d-temp) |
| Emisja CO ₂ w cyklu mieszanym (xDrive) | g/km | 178–199 | 193–211 (200–222) | 155–175 (160–185) | 167–184 (176–199) | (183–207) |
| Pojemność zbiornika paliwa ok. | l | 68 | 68 | 66 | 66 | 66 |
| Koła / opony | | | | | | |
| Rozmiar opon | | 225/60 R17 99Y | 225/60 R17 99Y | 225/60 R17 Y | 225/60 R17 99Y | 225/60 R17 99Y |
| Rozmiar obręczy kół | | 7,5 J x 17 | 7,5 J x 17 | 7,5 J x 17 | 7,5 J x 17 | 7,5 J x 17 |
| Materiał | | stop lekki | stop lekki | stop lekki | stop lekki | stop lekki |

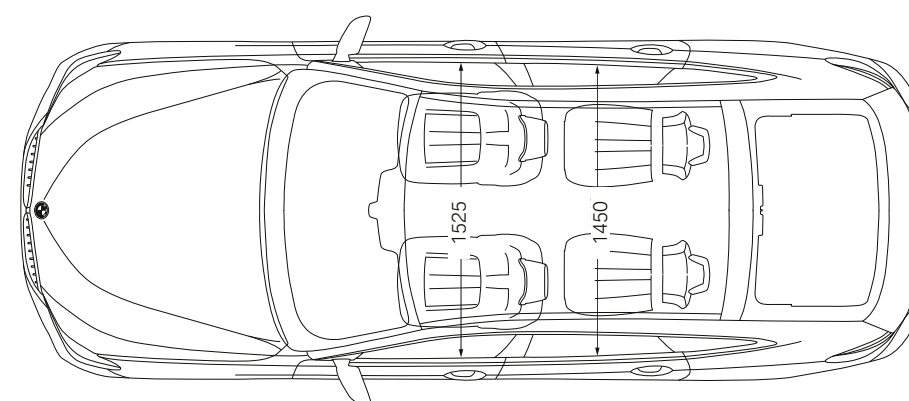
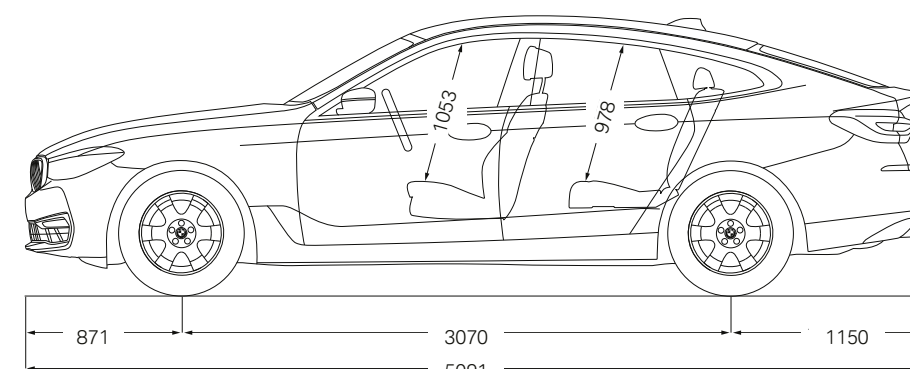
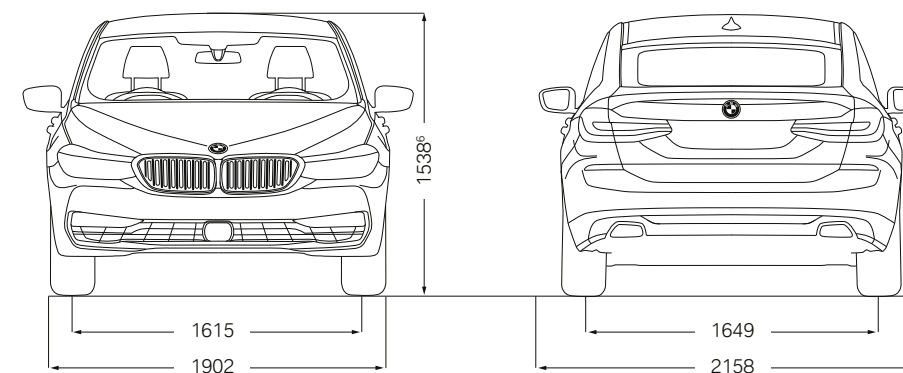

Wszystkie wartości na rysunkach technicznych podano w mm.
Podane osiągi, zużycie paliwa i emisji CO₂ obowiązują dla samochodów ze standardową skrzynią biegów.

¹ Masa własna wg UE odnosi się do pojazdu z wyposażeniem standardowym bez wyposażenia dodatkowego. Masa własna uwzględnia 90-procentowe napełnienie zbiornika paliwa i 75 kg wagi kierowcy. Wyposażenie dodatkowe może wpływać na masę samochodu, ładowność oraz, w przypadku wpływu na aerodynamikę, na prędkość maksymalną.

² Rzeczywista masa całkowita przyczepy nie może przekraczać dopuszczalnej masy przyczepy z uwzględnieniem dopuszczalnego obciążenia haka holowniczego.

³ Ograniczona elektronicznie.

⁴ Dane dotyczące mocy silników benzynowych odnoszą się do paliwa o liczbie oktanowej 98. Dopuszczalne jest stosowanie paliwa bezołowiowego o liczbie oktanowej 91 lub wyższej i zawartości etanolu do 10% (E10). BMW zaleca stosowanie benzyny bezołowiowej o LO 95.

⁵ Wskazane dane dotyczące zużycia paliwa, emisji CO₂ i zużycia energii zostały ustalone na podstawie nowej procedury WLTP określonej w Rozporządzeniu (UE) 2017/1151 z dnia 1 czerwca 2017 r. w uzupełnieniu Rozporządzenia (WE) nr 715/2007 Parlamentu Europejskiego i Rady w sprawie homologacji typu pojazdów silnikowych w odniesieniu do emisji zanieczyszczeń pochodzących z lekkich pojazdów pasażerskich i użytkowych oraz w sprawie dostępu do informacji dotyczących naprawy i utrzymania pojazdów w brzmieniu obowiązującym w chwili udzielenia homologacji.

⁶ BMW 640i xDrive oraz BMW 630d xDrive: 1540mm.

BMW 640i xDrive Gran Turismo z pakietem sportowym M:

6-cylindrowy rzędowy silnik benzynowy BMW TwinPower Turbo, 250 kW (340 KM), 20-calowe obręcze kół BMW M ze stopów lekkich Double Spoke 648 M Bicolor z ogumieniem mieszanym, lakier metalizowany w kolorze bieli mineralnej, fotele komfortowe w skórze Dakota w kolorze koniaku z ekskluzywnym stebnowaniem i lamówką w kontrastującym kolorze, listwy ozdobne BMW Individual w czarnym lakierze fortepianowym z listwą akcentową w perłowym chromie, deska rozdzielcza w czarnym Sensatecu.

W katalogu przedstawione są modele, elementy wyposażenia i możliwości konfiguracji (wyposażenie standardowe i dodatkowe) pojazdów dostarczanych przez BMW AG na rynek niemiecki. Zakres wyposażenia i możliwości konfiguracji wyposażenia standardowego i dodatkowego w poszczególnych modelach mogą ulec zmianie po terminie zamknięcia wydania 18.03.2019 r. oraz w innych krajach Unii Europejskiej. Szczegółowych informacji udzielają salony sprzedaży BMW. Zmiany konstrukcji i wyposażenia zastrzeżone.

© BMW AG, Monachium / Niemcy. Przedruk, również we fragmentach, tylko za pisemną zgodą BMW AG, Monachium.

411 006 284 83 2 2019 CB. Wydrukowano w Niemczech 2019 r.